

# カウンターディスプレイ 組立説明書

## 梱包物

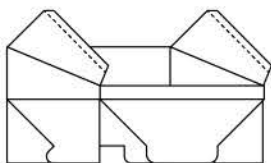

本体

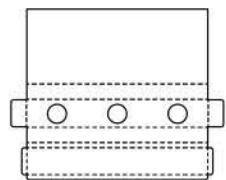

テスターパーツ

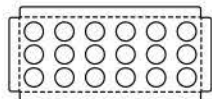

仕切りパーツ

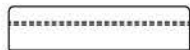

前垂れ



バックボード

**1** 本体を立ち上げ、底面を下図のように組立てます。

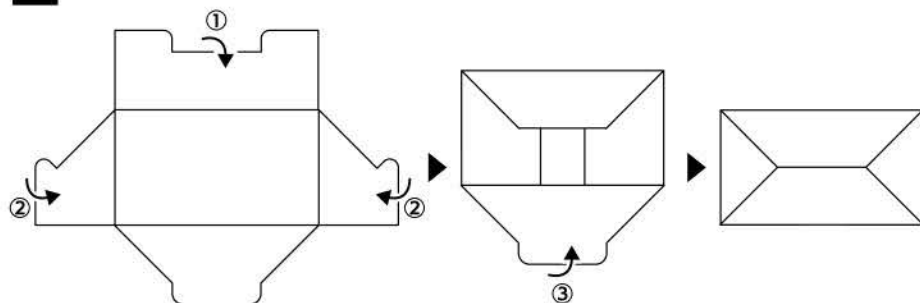

**2** 本体の両サイドを内側に折り込んでください。

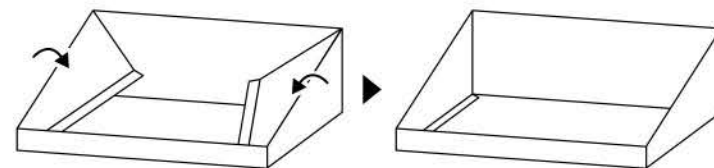

**3** テスターパーツを下図のように組み立て、本体に設置します。

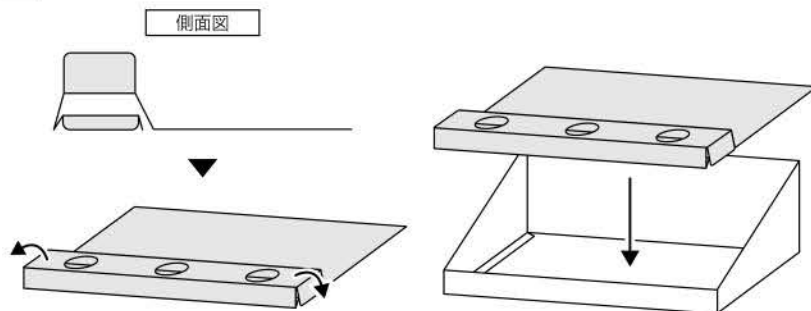

**4** 仕切りパーツを折り、本体に設置します。

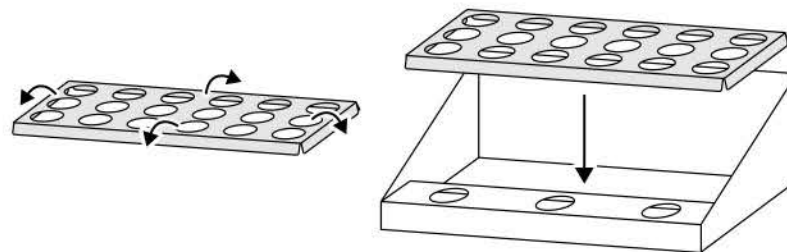

**5** バックボードを本体に差し込みます。

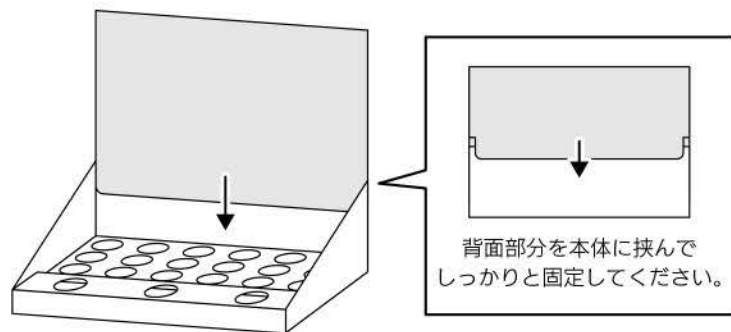

**6** 前垂れ折り、を本体手前に  
差し込みます。

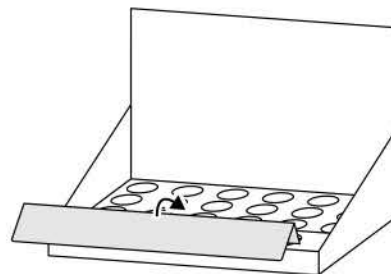

## 完成図

